

1 包装概述

1.1 显示器 & 配件

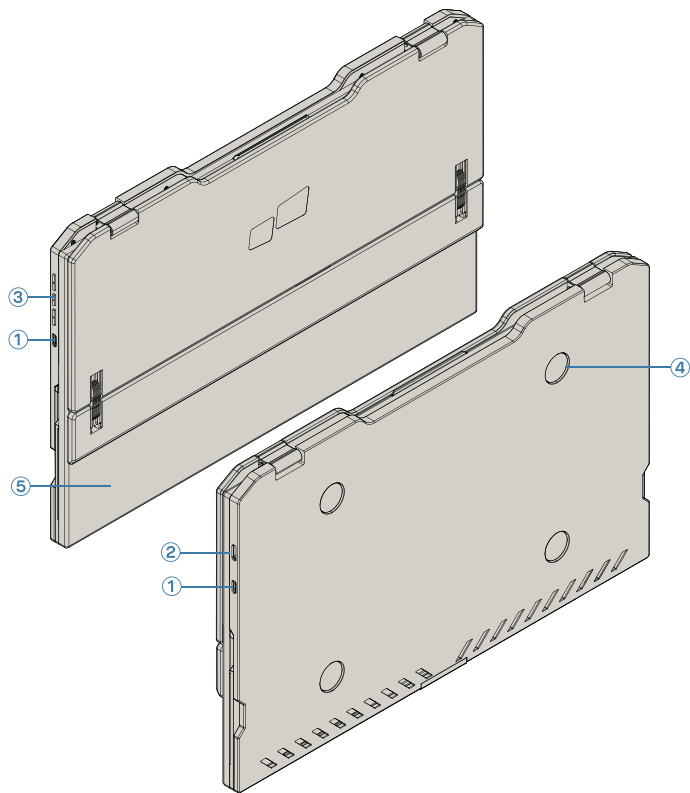

Duex Float

- ① USB Type-C端口
- ② Mini HDMI 端口
- ③ 菜单键
- ④ 磁铁
- ⑤ 屏幕

配件

- ① USB -C数据线带USB-A 转 C转接头
- ② HDMI 数据线
- ③ 磁铁
- ④ 纳米可移胶

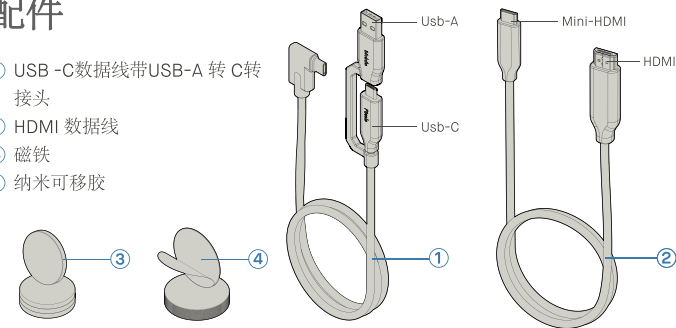

2 连接指南

只需使用USB-C线连C口

注意：针对USB-C端口带DP ALT模式的笔记本电脑。

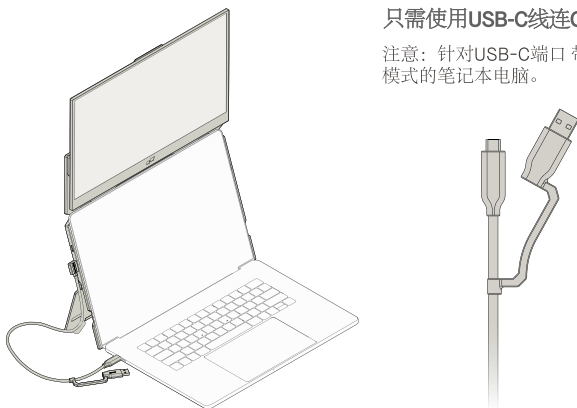

使用USB-C线连C口，同时连接HDMI线

注意：针对USB-C端口不带DP ALT模式的笔记本电脑。

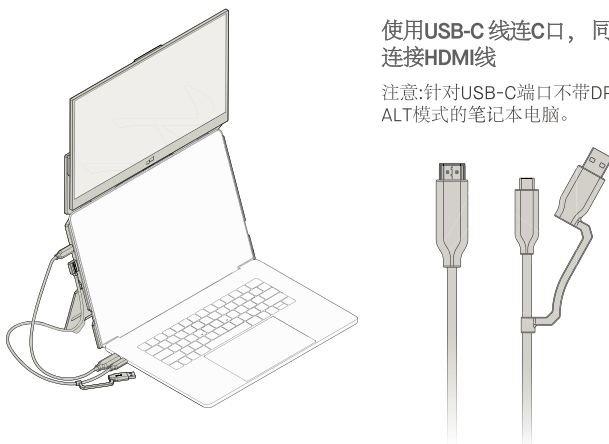

使用USB-C线的转接头A连C口，同时连接HDMI线

注意：针对仅有USB-A和HDMI端口的笔记本电脑。

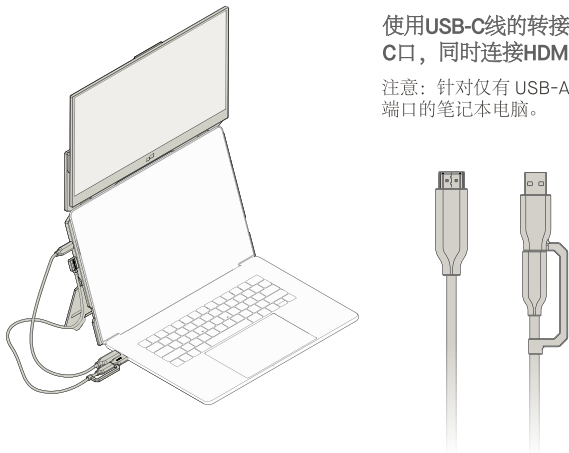

3 显示器使用模式指南

3.1 吸附模式

吸附模式是可选的。请参阅附件指南和安装模板。

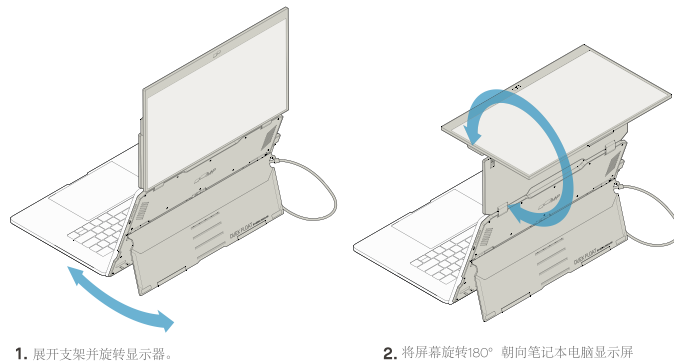

3.2 演示模式

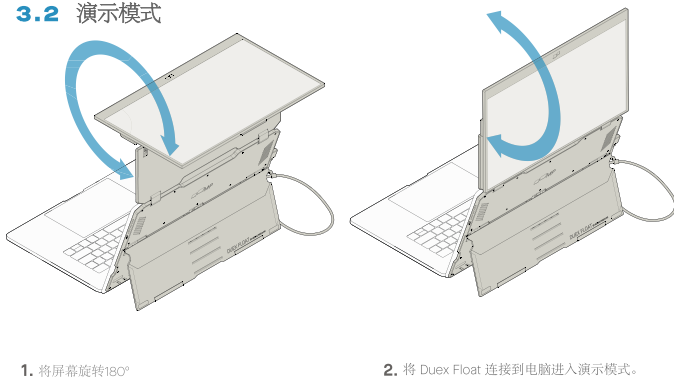

3.3 连接Nintendo Switch和安卓模式。

首先将您的Switch/安卓设备的原始电源线连接到Duex Float，然后将Switch/安卓机连接到Duex Float

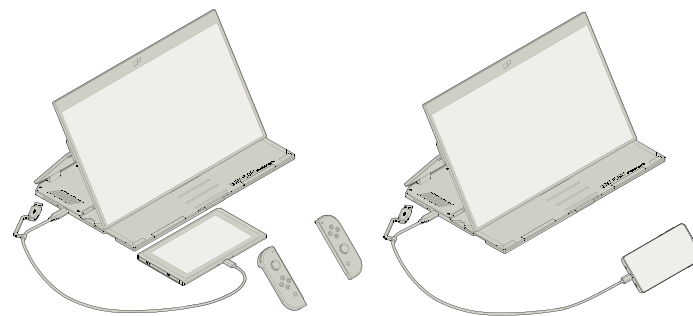

4.1 Windows的复制模式和扩展模式

- 连接 Duex Float 后右键单击桌面并选择“显示设置”
- 下拉框打开后，选择“扩展这些显示器”
- 然后您应该看到此屏幕或多显示器中下拉框的屏幕
- 然后单击“应用”
- 如果您当前是复制模式，并希望将其更改为扩展模式，请单击“复制显示器”打开下拉框
- 即可更改到扩展模式

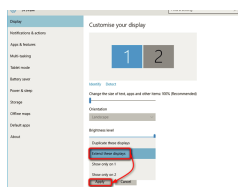
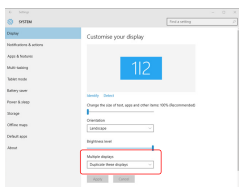

4.2 Mac OS的复制模式和扩展模式

- 单击系统偏好设置，然后转到显示屏
- 选择“镜像显示”框，会在Duex Float复制模式

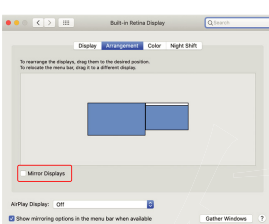

4.3 Windows 的旋转显示和布局设置

如果您已经处于“扩展模式”并且想要使用左侧的 Duex Float

1. 首先点击第二屏图标 (DUEX Float屏幕)
2. 然后打开方向下拉框，将其从“横向”更改为“纵向 (翻转)”；选择纵向模式为“纵向”

- 现在您的屏幕已上下翻转，只需另外一步即可在左侧使用。
- 通过简单地“拖放”，将第二个显示图标从第一个显示的右侧移动到左侧。
- 单击“应用”以完成布局的设置。

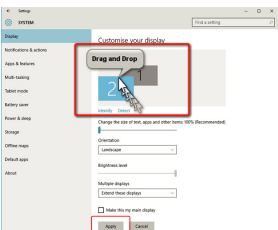
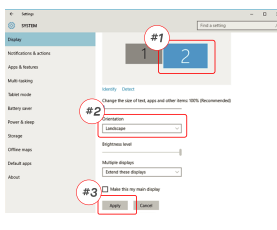

4.4 Mac OS系统旋转显示和布局设置

- 要将显示屏放置在左侧或右侧时，只需将其拖放到所需一侧即可。
- 要旋转显示时，请转到Duex Float显示窗口，选择合适的“旋转”选项

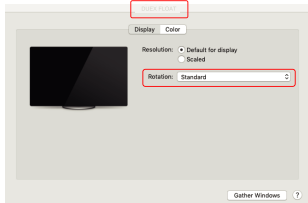
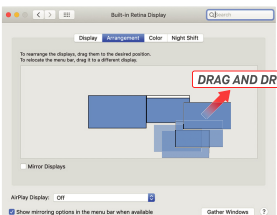

4.5 Windows更改显示设置以调整内容大小

1. 要调整 Duex Float 显示器上的内容大小，请首先单击“显示设置”下的数字“2”显示器。
2. 向下滚动并查找“比例和布局”选项
3. 文本的默认大小设置为 125%，用户可以根据用户偏好将其增加到 175% 或减少回 100%。

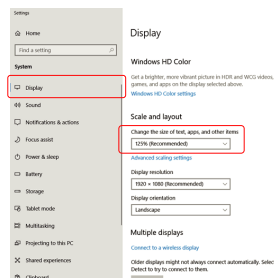
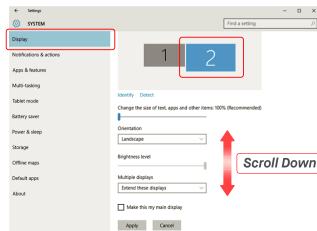

4.6 Mac OS更改显示设置以调整内容大小

1. 单击系统偏好设置
2. 单击显示

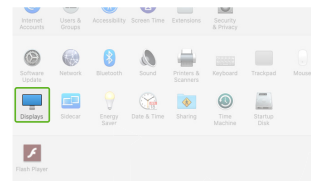
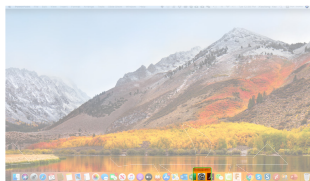

3. 按住“选项”键，然后单击“缩放”
4. 选择您需要的分辨率

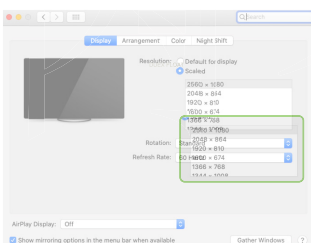
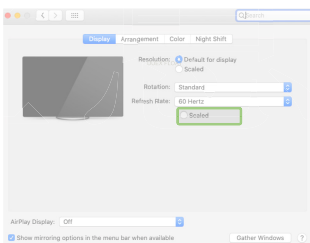

5 参数信息

型号	DUEX FLOAT
尺寸 (英寸)	15.6 In
重量 (g)	4 Lbs
厚度 (厘米)	0.8 In
混合信号	有
护眼模式	有
自动选择	有
Nintendo Switch	有
安卓手机	有

*如有变更，恕不另行通知

DUEX® FLOAT

便携式拓展屏

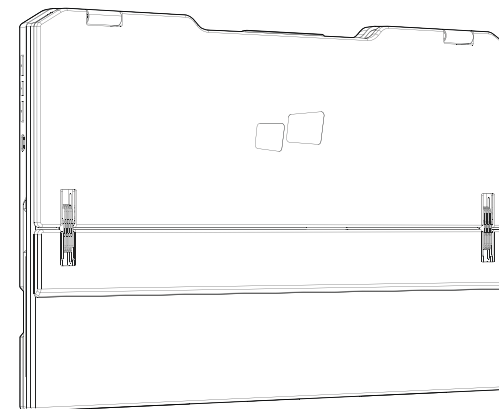

Copyright © 2021 MOBILE PIXELS INC. All Rights Reserved. No part of this manual, including the products and software described in it, may be reproduced, transmitted, stored in a retrieval system, or transmitted in any form or by any means, except documentation created by the purchaser for backup purposes, without the express written permission of MOBILE PIXELS INC. Product names or service will not be endorsed if in the product is repaired, modified or altered, unless such repair, modification or alteration is authorized in writing by MOBILE PIXELS INC. or the serial number of the product is defined or missing. MOBILE PIXELS INC. PROVIDES THIS MANUAL "AS IS" WITHOUT WARRANTY OF ANY KIND, INCLUDING BUT NOT LIMITED TO THE IMPLIED WARRANTIES OF MERCHANTABILITY OR FITNESS FOR A PARTICULAR PURPOSE. IN NO EVENT SHALL MOBILE PIXELS INC. OR ITS DIRECTORS, OFFICERS, EMPLOYEES OR AGENTS BE LIABLE FOR ANY DIRECT, SPECIAL, INCIDENTAL, OR CONSEQUENTIAL DAMAGES (INCLUDING DAMAGES FOR LOSS OF PROFITS, LOSS OF BUSINESS, LOSS OF USE OR DATA, INTERRUPTION OF BUSINESS AND THE LIKE) EVEN IF MOBILE PIXELS INC. HAS BEEN ADVISED OF THE POSSIBILITY OF SUCH DAMAGES ARISING FROM ANY DEFECT OR ERROR IN THIS MANUAL OR PRODUCT. OTHER CONTENTS AND INFORMATION CONTAINED IN THIS MANUAL ARE FURNISHED FOR INFORMATIONAL USE ONLY AND ARE SUBJECT TO CHANGE AT ANY TIME WITHOUT NOTICE, AND SHOULD NOT BE CONSTRUED AS A COMMITMENT BY MOBILE PIXELS INC. MOBILE PIXELS INC. ASSUMES NO RESPONSIBILITY OR LIABILITY FOR ANY ERRORS OR INACCURACIES THAT MAY APPEAR IN THIS MANUAL INCLUDING THE PRODUCTS AND SOFTWARE DESCRIBED IN IT. Products and corporate names appearing in this manual may or may not be registered trademarks or copyrights of their respective companies, and are used only for identification or explanation and to the owners' benefit, without intent to infringe.

用户指南

5.2 安全和操作

重要安全信息

在安装 DUEX FLOAT 之前，请仔细阅读用户手册和其他文档。如果任何部件破损或损坏，请勿尝试打开DUEX FLOAT 或尝试自行修理，请联系零售商或直接发送电子邮件至：contact@mobilepixels.us 将 DUEX FLOAT 存放在适当的环境条件下，避免暴露在极热、潮湿和灰尘的环境中。我们建议您将 DUEX FLOAT 放置在平稳的表面上，并在运输时使用套袋保护。切勿将任何类型的液体洒到DUEX FLOAT 的表面或开口中。请勿在屏幕上喷洒任何清洁剂，以免触电。如果您的 DUEX FLOAT 被弄湿，请按下所有电缆并重新连接，直至 DUEX FLOAT 完全干燥。清除 DUEX FLOAT 之前，请小心拔掉所有电缆。使用柔软、干燥、无尘的布进行清洁。为确保最佳体验，请与推荐尺寸的笔记本电脑使用。翻转调整DUEX FLOAT 时请断开线缆，将 DUEX FLOAT 与笔记本电脑背板断开，绕背板垂直旋转180°，再重新连接到笔记本电脑的背面上。

窒息危险

DUEX FLOAT 及其配件含有小零件，可能对幼儿构成窒息危险，请将其放在幼儿无法触及的地方。

注：消费者应配套购买使用获得CCC认证并满足标准要求的电源适配器

医疗设备干扰

DUEX FLOAT 含有磁铁。DUEX FLOAT 还包含发射电磁场的组件和无线电。它可能会干扰个人医疗设备，例如心脏起搏器或除颤器。请在DUEX FLOAT 您的医疗设备之间保持安全距离。咨询医生或医疗设备制造商了解有关您的医疗设备的具体细节。如果您的个人医疗设备受到干扰，请停止使用 DUEX FLOAT。带有磁性存储数据的物品（例如信用卡和硬盘驱动器）可能对磁场或电磁场敏感，因此应与 DUEX FLOAT 保持一定距离。

FCC合规性声明

本设备符合FCC规则的第15部分。操作受以下两个条件的限制：1. 本设备不得引起有害干扰。2. 本设备必须接受任何接收到的干扰，包括可能导致不希望的操作的干扰。注意：本设备经过测试，符合FCC规则第15部分，是一种B类数字设备。这些限制旨在为住宅安装中提供合理的防护，防止有害干扰。本设备会产生、使用并辐射无线电频率能量，如果未按照说明安装和使用，可能对无线电通信造成有害干扰，然而，并不能保证在特定的安装情况下不会发生干扰。如果该设备对无线电或电视接收产生有害干扰，可以通过以下一种或多种措施纠正干扰：1. 调整或重新安放接收天线。2. 增加设备与接收器之间的距离。3. 将设备连接到与接收器所连接的电路不同的插座。4. 咨询经销商或有经验的无线电电视技术人员寻求帮助

保修

Mobile Pixels INC 本产品提供1年的保修，自原购买日期起计算。保修不涵盖由于不正确安装、滥用、疏忽、非授权的第三方修改、不适当的环境或其他异常造成的任何损失或损坏。

售后：

有关详细的故障排除信息，请联系：
CONTACT@MOBILEPIXELS.US