

1 包装概述

1.1 显示器及配件

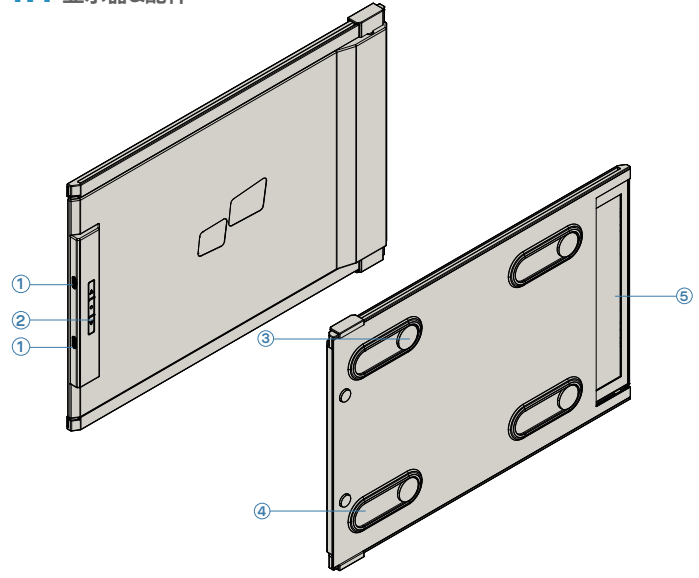

Duex Plus

- ① USB-C类端
- ② 菜单键
- ③ 磁铁
- ④ 金属片
- ⑤ 屏幕

配件

- ① USB-C转A转接头
- ② USB-C转C数据线
- ③ 磁铁
- ④ 纳米可移胶

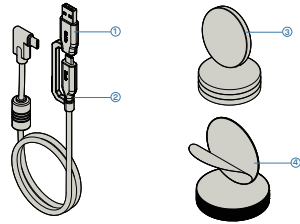

2 连接指南

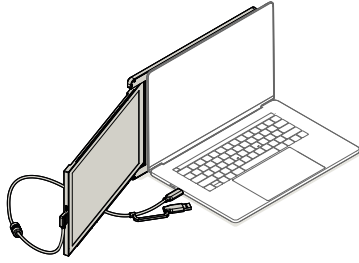

只需使用USB-C 线连 C口
注意：针对USB-C端口带DP ALT模式的笔记本电脑。

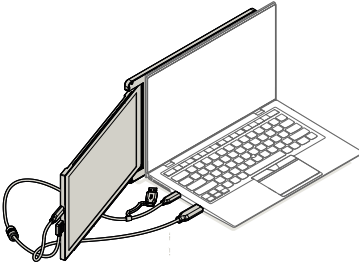

使用USB-C 线连 C口，同时连接 HDMI 线
注意：针对USB-C端口不带DP ALT模式的笔记本电脑。

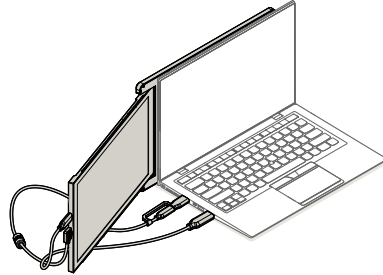

使用USB-C线的转接头A连C口，同时连接HDMI线。
注：针对仅有 USB-A和HDMI端口的笔记本电脑。

2 驱动程序安装

配件

- ① USB -C类端带USB-A 转 C 转接头
- ② HDMI 线
- ③ 磁铁
- ④ 纳米可移胶

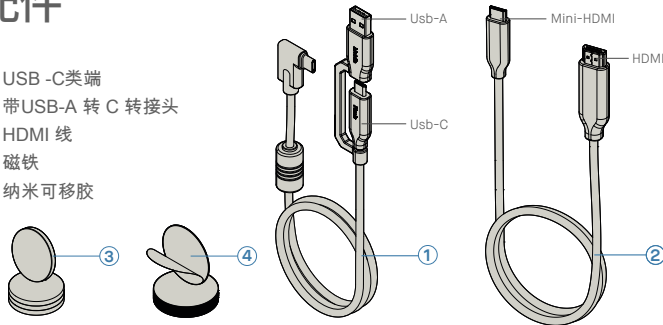

3 安装指南

用随附的酒精棉片擦洗笔记本电脑表面。等待10秒让表面晾干。

笔记本电脑的显示屏小于16”的安装指南：

将安装位置指示卡放在笔记本背面正中

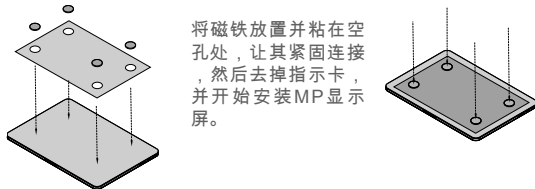

将磁铁放置并粘在空孔处，让其紧固连接，然后去掉指示卡，并开始安装MP显示屏。

笔记本电脑的显示屏大于16”的安装指南：

请先确定显示屏拓展的方向，向左或向右展开，按对应方向放置指示卡，与边缘对齐。

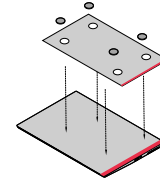

将磁铁放置并粘在空孔处，让其紧固连接，然后去掉指示卡，并开始安装MP显示屏。

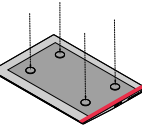

4 显示屏展示指南

4.1 吸附模式

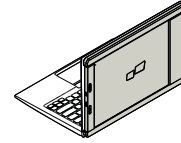

1. 打开笔记本电脑显示屏。

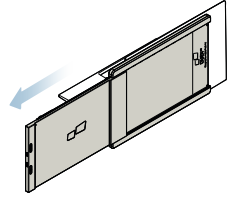

2. 滑动Duex Lite并旋转显示屏。
*省略数据线。

4.2 旋转模式

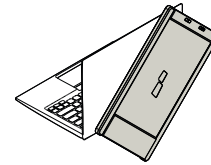

1. 在另一侧使用，请旋转180度（同时在显示设置中设置旋转方向）。贴在笔记本电脑的背面。

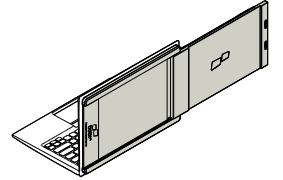

2. 滑动操作，进入工作状态

4.3 纵向展示模式

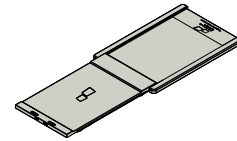

1. 滑动 Duex Lite ，旋转110度。

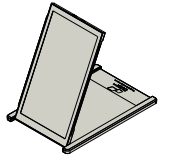

2. 将Duex Lite连接到笔记本电脑并在纵向模式下使用。“显示设置”旋转屏幕。*省略数据线。

4.4

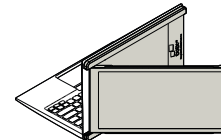

1. 滑动Duex Lite并旋转。

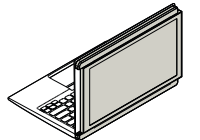

2. 如进入演示模式，只需旋转180°旋转到笔记本电脑背面即可。
*省略数据线。

